



**SK 4000 das Knipping
Wohnraumfenster der neuen
Generation**

Die Ansprüche wachsen!



SK 4000 – DAS ENERGIESPARFENSTER DER NEUEN GENERATION

Wohlfühlen hat in der Regel mit Wärme und Behaglichkeit zu tun. Kurz gesagt - man fühlt sich geborgen oder einfach wie zu Hause. Und damit Sie sich zuhause auch so richtig wohl fühlen, hat das neue Knipping SK 4000 eine Menge zu bieten.

DESIGN

Das zeitlos schöne Design - die runden, weichen Formen von Blend- und Flügelrahmen sind harmonisch aufeinander abgestimmt. Sie sind nicht nur schön anzusehen, sondern auch leicht zu reinigen. Den letzten Schliff gibt dem Fenster die elegant geschwungene Knipping-Softline-Glasleiste.

ENERGIEEINSPARUNG

Natürlich hat das Knipping SK 4000 mehr zu bieten als eine schöne Schale. Die ausgezeichnete Wärmedämmung läßt Sie auch beim Blick auf die Heizkostenabrechnung nicht erschauern.

SCHUTZ

Das stabile SK 4000 in Kombination mit soliden Achtkantverschlussbolzen bringt Einbrecher ins Schwitzen. Auch hohen Schutzansprüchen ist das SK 4000 jederzeit - dank Nachrüstmöglichkeit - gewachsen.

AUSSTATTUNG

Es versteht sich von selbst, dass dieses moderne Fenstersystem mit diversen Accessoires Ihren persönlichen Komfort-Ansprüchen angepasst werden kann.

Zeitlos Elegant

Wer Energiesparen will muß auf gutes Design nicht verzichten. Knipping kombiniert große Bautiefe mit schmalen Ansichtsbreiten.

Wer statt der fließenden Formen der Knipping-Softline-Glasleiste lieber strenge Formen bevorzugt kann selbstverständlich eckige Glasleisten wählen.

Beste Aussichten

Die Kombination von großer Bautiefe und optimaler Anordnung der Wärmedämmkammern macht den Unterschied. Sie sorgt für einen idealen Isothermenverlauf.

Keine Bange

Für unsere Fenster verwenden wir Qualitätsbeschläge die das RAL Gütezeichen tragen. Auf Wunsch erhalten Sie Knipping-Fenster in unterschiedlichen Widerstandsklassen. Darüber welche Ausstattung am besten zu Ihren persönlichen Schutz-Ansprüchen passt berät Sie gerne Ihr Knipping-Fachberater

Nur die Ruhe

Gegen störenden Lärm zum Beispiel helfen Schallschutzfenster von Knipping. Sie sorgen damit nicht nur für einen entspannten Feierabend, sondern auch für Ihre Gesundheit.



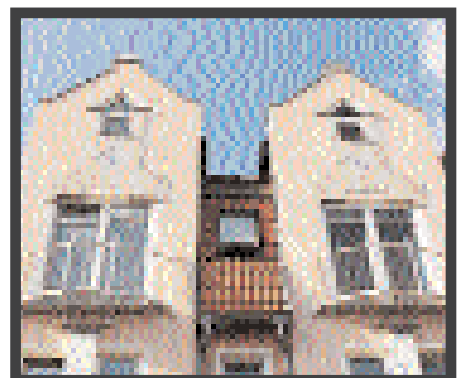

SK 4000 - DAS MODERNE

Bei der Konstruktion des neuen Systems SK 4000 wurde auf ein harmonisches Verhältnis von Stabilität, Funktionalität und Aussehen geachtet.

1 So wirkt das Design der Profile trotz der großen Bautiefe von 70 mm beim Blendrahmen sehr elegant.
2 Die Flügel- und Blendrahmenprofile weisen jeweils fünf Wärmedämmkammern auf.
3 Schräge Flächen und abgerundete Kanten geben den Profilen ihr weiches, fließendes Design, das mit der eleganten KNIPPING-Softline-Glasleiste korrespondiert. Die Verglasungsdichtungen wurden so konzipiert, dass sie nahezu unsichtbar sind.
4 Das System ist, je nach Flügel und Glasleiste, für alle gängigen Verglasungsstärken von 9 bis 44 mm geeignet. Im flächenbündigen Flügel können Verglasungen oder Füllungen bis 58 mm Stärke eingesetzt werden.
5 Die auf Gehrung eingepasste, elegante KNIPPING-Softline-Glasleiste macht die Knipping Fenster pflegeleicht. Das Clip-System der Glasleisten ermöglicht einen leichten, ökonomischen Scheibentausch.

6 Der vorgelagerte Temperatur-Puffer und der tiefe Glaseinstand erhöhen die Wärmedämmung im Flügelbereich und verhindern das Entstehen von Kältebrücken.
7 Die Steggeometrie der Wärmedämmkammern gleicht den Verstrebungen einer Brücke und erhöht damit die Eigensteifigkeit der Profile wesentlich.

8 Jeweils zwei Isolierkammern zwischen Armierung und Profilaussenseite sorgen für die optimale Wärmedämmung. Die Armierungskammer ist damit zuverlässig von den anderen Kammern getrennt.

9 Die Knipping-Lippendichtung hält zuverlässig dicht. Alternativ ist die

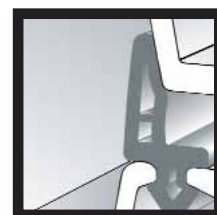

Knipping-Thermodichtung erhältlich. Die Kammern in der Dichtung bieten zusätzliche Wärmedämmung und sorgen zusammen mit der speziell entwickelten Form für gleichbleibenden Anpressdruck.

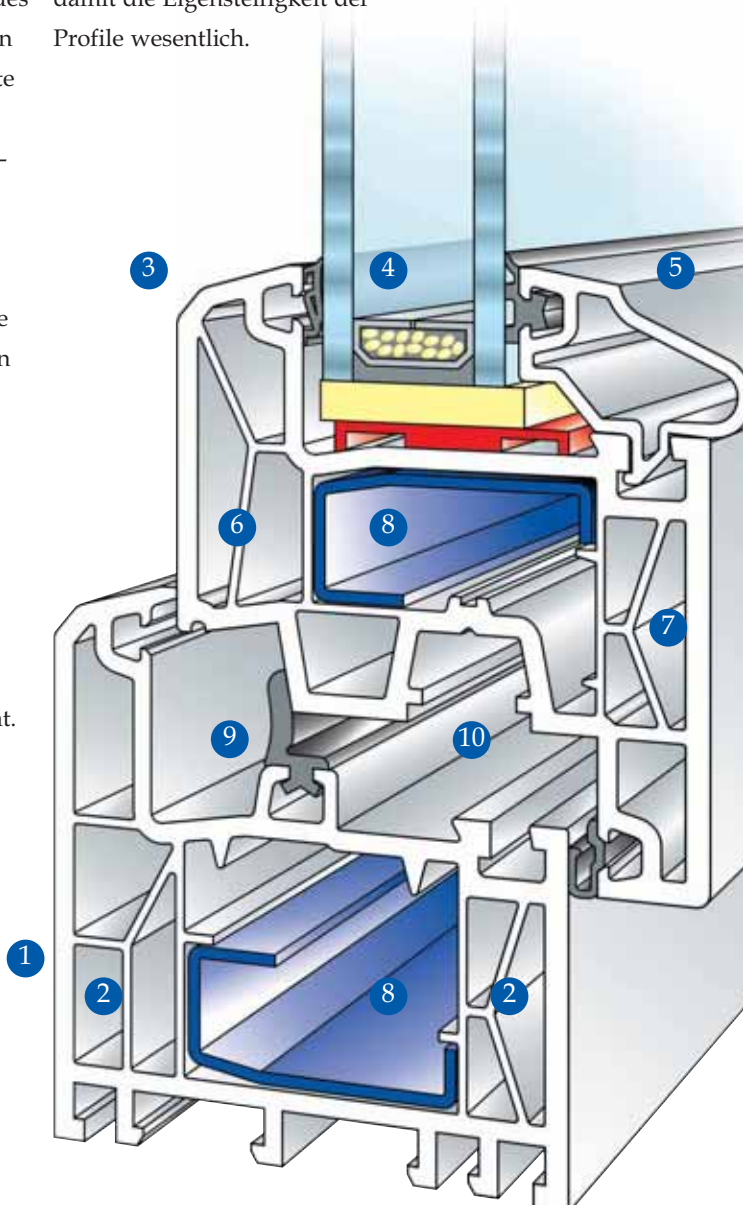

10 Die Beschläge befinden sich korrosionsgeschützt zwischen den Dichtungen. Befestigungsdübel und Beschläge liegen in einer Ebene. Die Kräfte, die beim Öffnen und Schließen des Fensters entstehen, werden so optimal abgefangen. Die Funktionsfähigkeit Ihrer Fenster bleibt länger erhalten und die Lebensdauer wird erhöht. Darüber hinaus bieten die Fenster aufgrund dieser Konstruktion mehr Widerstand gegenüber Einbrechern.

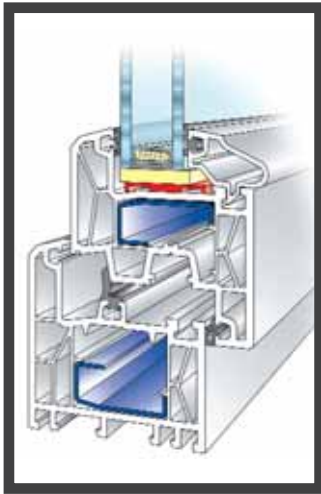

Fenster-System 4000 mit flächenversetztem Flügel 70 mm

- ◆ 5-Kammer-System
- ◆ In verschiedenen Ansichtsbreiten erhältlich.
- ◆ Geradlinige Optik
- ◆ Kann gleichermaßen wärmedämmend, schalldämmend sowie einbruchhemmend ausgestattet werden.
- ◆ Zwei Dichtungsebenen mit Mitteldichtung und innerer Anschlagdichtung für korrosionsgeschützte Beschlaglage
- ◆ Alternativ geschwungene KNIPPING-Softline Glasleiste oder eckige Glasleiste.
- ◆ Getrennte Entwässerungs-, Verstärkungs- und Dübelkammer
- ◆ Für Verglasungsdicken von 8-40mm.
- ◆ Kreuzstege für hohe Eigenstabilität

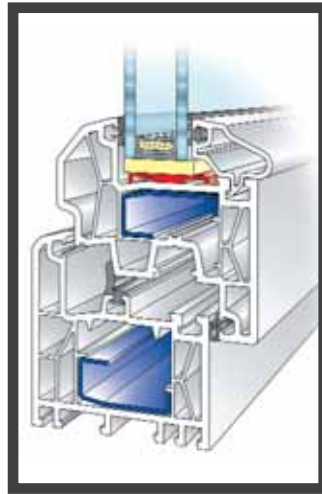

Fenster-System 4000 mit halbflächenversetztem Flügel 77 mm

- ◆ 5-Kammer-System
- ◆ In verschiedenen Ansichtsbreiten erhältlich.
- ◆ Elegantes Design
- ◆ Kann gleichermaßen wärmedämmend, schalldämmend sowie einbruchhemmend ausgestattet werden.
- ◆ Zwei Dichtungsebenen mit Mitteldichtung und innerer Anschlagdichtung für korrosionsgeschützte Beschlaglage
- ◆ Alternativ geschwungene KNIPPING-Softline Glasleiste oder eckige Glasleiste.
- ◆ Getrennte Entwässerungs-, Verstärkungs- und Dübelkammer
- ◆ Für Verglasungsdicken von 8-40mm.
- ◆ Kreuzstege für hohe Eigenstabilität

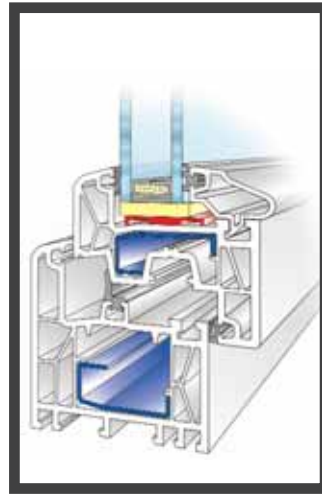

Fenster-System 4000 mit flächenversetztem PROLUX-Flügel 70 mm

- ◆ 5-Kammer-System
- ◆ In verschiedenen Ansichtsbreiten erhältlich.
- ◆ Klassische Optik
- ◆ Kann gleichermaßen wärmedämmend, schalldämmend sowie einbruchhemmend ausgestattet werden.
- ◆ Zwei Dichtungsebenen mit Mitteldichtung und innerer Anschlagdichtung für korrosionsgeschützte Beschlaglage
- ◆ Alternativ geschwungene KNIPPING-Softline Glasleiste oder eckige Glasleiste.
- ◆ Getrennte Entwässerungs-, Verstärkungs- und Dübelkammer
- ◆ Für Verglasungsdicken von 8-40mm.
- ◆ Kreuzstege für hohe Eigenstabilität

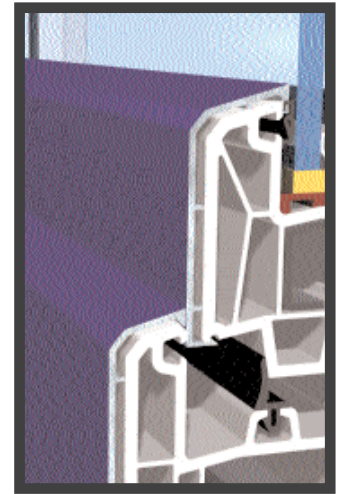

Fenster-System 4000 Alu-Color

- ◆ In den Flügelvarianten flächenversetzt und halbflächenversetzt erhältlich.
- ◆ Kann gleichermaßen wärmedämmend, schalldämmend sowie einbruchhemmend ausgestattet werden.
- ◆ Zwei Dichtungsebenen mit Mitteldichtung und innerer Anschlagdichtung für korrosionsgeschützte Beschlaglage
- ◆ Alternativ geschwungene KNIPPING-Softline Glasleiste oder eckige Glasleiste.
- ◆ Getrennte Entwässerungs-, Verstärkungs- und Dübelkammer
- ◆ Für Verglasungsdicken von 8-40mm.
- ◆ Kreuzstege für hohe Eigenstabilität

DAS SYSTEM SK 4000

Glasseiten



Flügelprofile

flächenbündig (fb)

flächenversetzt (fv)

flächenversetzt (fv)

flächenversetzt (fv)

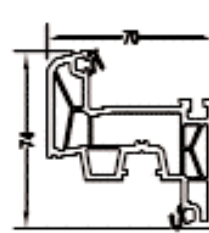
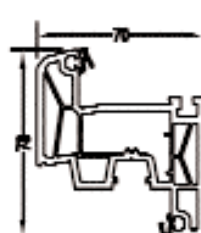
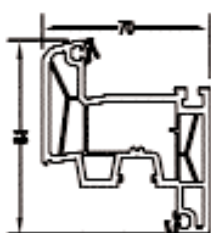
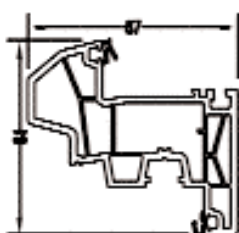

halbflächenversetzt (hfv)

Balkontürflügel (fv)

Balkontürflügel (fv)

Stulpprofil

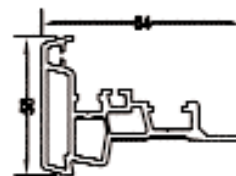
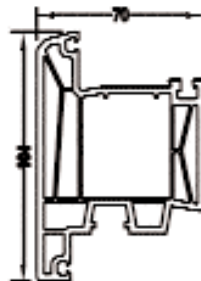
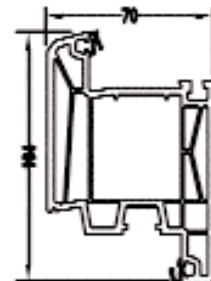
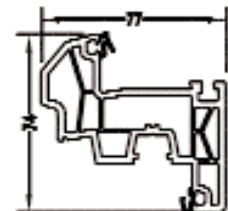

Blendrahmen / Pfosten -Kämpfer

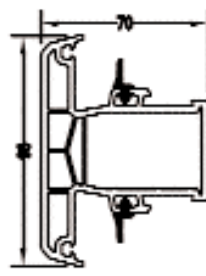
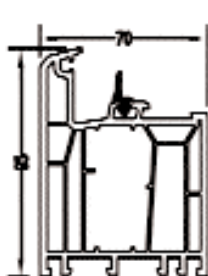
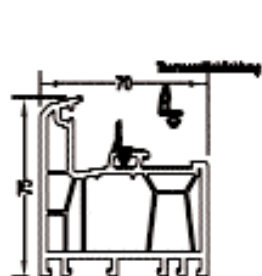

für Festverglasung im Blendrahmen

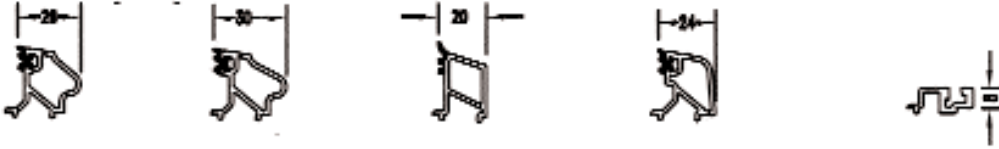

Sprossen

flächenbündig (fb)

flächenversetzt (fv)

flächenversetzt (fv)

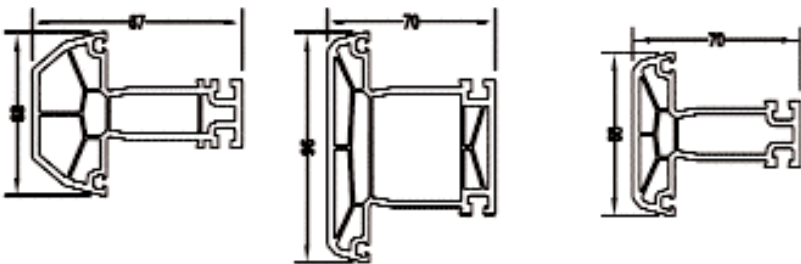

Türflügel (nach innen öffnend)

Türflügel (nach außen öffnend)

Stulprofil

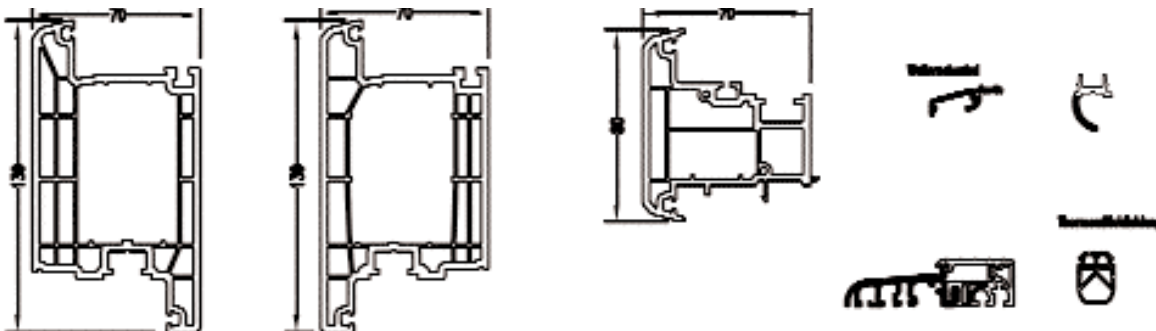

Nebenprofile

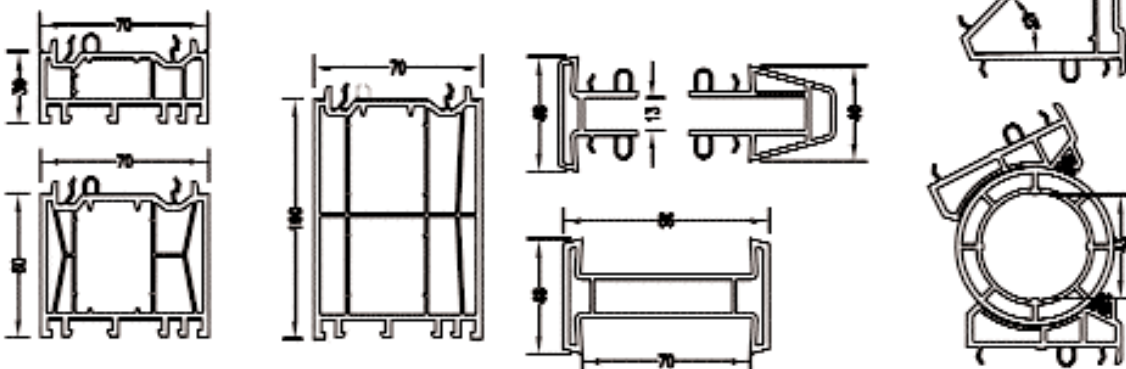

SPROSSEN HELFEN FASSADEN GESTALTEN



Erst Sprossen machen aus leeren Fensterhöhlen attraktive Aus- und Einblicke. Ganz gleich ob klassisch, glasteilend, aufgesetzt oder pflegeleicht zwischen den Glasscheiben

angebracht, Sprossen gliedern und sorgen für interessante Strukturen. Fassaden alter klassizistischer Häuser wirken geradezu zerstört, wenn bei der Fenstersanierung auf das gestalterische Element der Sprosse verzichtet wird. Daher sind sie ebenso wie Zier-Profile und -Stücke vielfach durch die Denkmal-

schutzbehörde vorgeschrieben. Knipping bietet Ihnen auch für Kunststoff-Fenster ein umfangreiches Programm solcher Elemente, die Ihnen die Kombination moderner Technik aus dem Kunststoff-fensterbau mit dem Aussehen vergangener Zeiten ermöglichen.

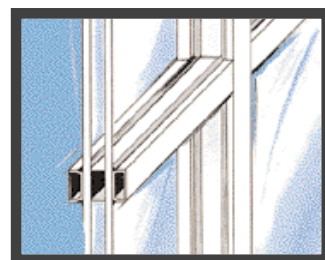
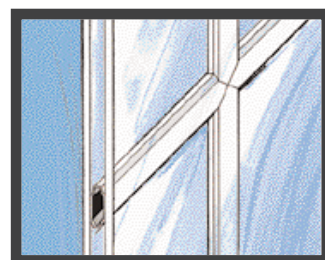
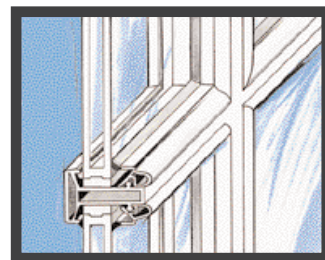

Vielseitig: Sprossen in vier Variationen – glasteilend, innen zwischen den Scheiben liegend, aufgesetzt, aufgesetzt mit Abstandshaltern

DAS PROLUX-FENSTER BIETET MODERNE TECHNIK IN KLASSISCHER OPTIK

Insbesondere das Knipping PROLUX-Fenster mit seinen schmalen Ansichtsbreiten beim Flügel kombiniert moderne Kunststoffenster-Technik mit klassischer Optik.

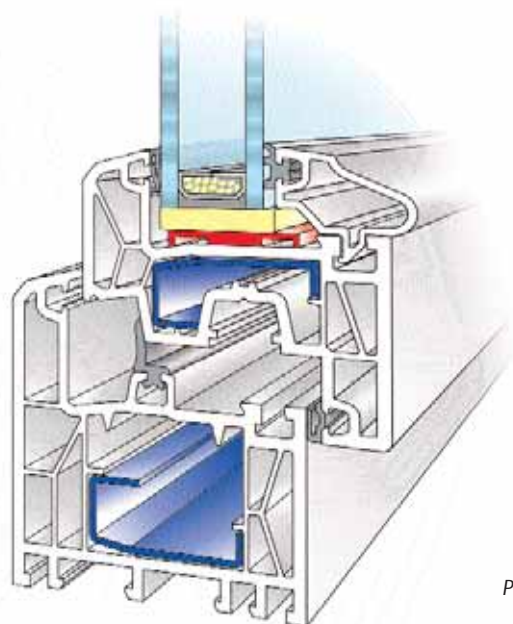

Prolux-Flügel



SCHIEBEWÄNDE GEWÄHREN GROSSARTIGE AUS- UND EINBLICKE



Großzügige Schiebewände sorgen für einen fließenden Übergang von drinnen und draußen. Die Vorteile einer technisch ausgereiften Schiebeanlage von Knipping sind eindeutig.

Je nach Anforderung bzw. Größe bietet Ihnen Knipping verschiedene Möglichkeiten. Sie können zwischen ein- und zweizügigen Anlagen wählen.

- Geringer Platzbedarf beim Öffnen und Schließen
- Aufwertung der Wohnung
- Kontakt mit der Umwelt
- Effektiv lüften
- Licht und Sonne
- Viel Raum zum Ein- und Austritt

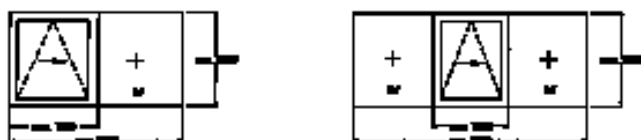

LSK-Tür, Typ 1

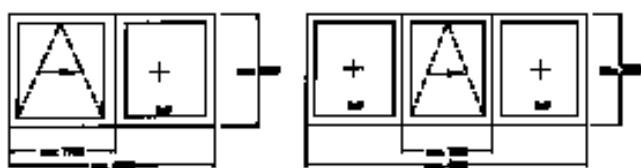

LSK-Tür, Typ 2



Links: Variationsmöglichkeiten der Lüftung-Schiebe-Kipptür im System SK 4000.



TÜREN DIE VERBINDEN STATT ZU TRENNEN



Die elegante Knipping-Flachschwelle ermöglicht den freien Austritt auf Balkon und Terrasse und barrierefreies Wohnen.



FARBIGE AKZENTE SETZEN

Wer's gerne mal bunt treibt, ist bei Knipping an der richtigen Adresse. Ganz gleich, ob für Schulen, Kindergärten, repräsentative Geschäftshäuser oder private Bauvorhaben: Mit dem Alu-Color System von Knipping bringen Sie Farbe ins Spiel. Auf vorbildliche Weise verbindet es die Vorteile des Knipping Kunststoff-Fensters mit den besonderen Materialeigenschaften von Aluminium. Diese gelungene Kombination läßt Raum für Ihre gestalterische Freiheit – bei Alt- oder Neubau, bei Um- oder Ausbau. Ob zum Drehen, Kippen oder Schieben, mit Sprossen auf oder zwischen den Scheiben, Knipping-Produkte fertigen wir nach Ihren individuellen Wünschen, genau nach Maß. Selbst für besonde-

re Anforderungen, z. B. an Einbruch- oder Schallschutz, haben wir passende Lösungen. Lassen Sie Ihrer Phantasie freien Lauf und setzen Sie farbige Akzente mit Alu-Color Fenstern von Knipping. Ihre individuelle Wahl aus der breiten Farbpalette verleiht jedem Bauvorhaben ein unverwechselbares Gesicht.

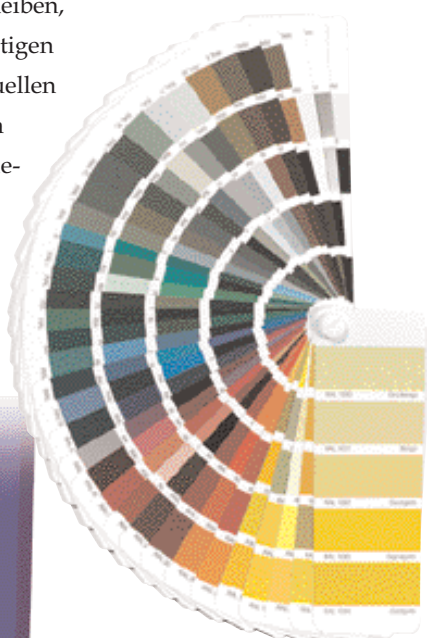

*Ob Honiggelb,
Erdbeerrot,
Enzianblau oder
Tannengrün:
Knipping Alu-Color
Fenster sind in mehr
als 150 RAL-Farben
erhältlich.*

Als Alternative zum hochwertigen Alu-Color System besteht die Möglichkeit der direkten Beschichtung des Knipping Kunststoff-Fensters mit farbigen Folien. Und wer die natürliche Optik eines Holzfensters mit den Vorteilen des modernen Kunststoff-Fensters kombinieren will, wählt Knipping-Fenster mit Eiche-, Mahagoni- oder Schwarzbraun-Dekor. Für Außen oder Innen und Außen...

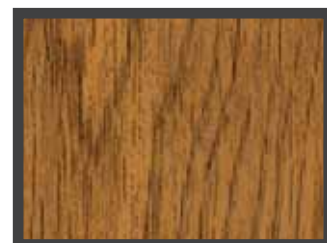
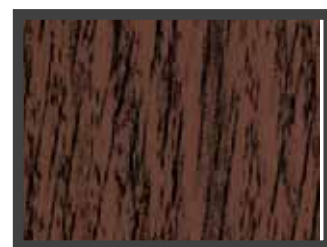

BESCHLÄGE SCHÜTZEN – NICHT NUR VOR EINBRECHERN

Das neue Verschlusssystem, die Möglichkeit des einfachen Aufrüstens der Sicherheitstechnik und weitere attraktive Zusatzfunktionen sind einige der vielen guten Argumente für das Knipping System SK 4000.

Die Mehrstufen-Kipp-Lüftung ermöglicht eine schnelle, leicht regulierbare Lüftungseinstellung.



Keine Bange

Das Schutzpaket, mit dem wir auf Wunsch jedes Kunststoff-Dreh- und Dreh-Kipp-Fenster ausstatten, beinhaltet 4 Achtkantverschlussbolzen. Es erhöht die Sicherheit Ihrer Fenster entscheidend. Auf Wunsch erhalten Sie bei Knipping selbstverständlich Fenster in weiteren Widerstandsklassen.

Sprechen Sie mit Ihrem Knipping-Berater über einbruchhemmende Fenster und über Sicherheitsverglasungen. Damit Ihr Schutzengel und Sie ein bißchen ruhiger schlafen können.

Mit der markanten Entriegelungstaste können Fenster mit Stulpflügelgetriebe einfacher denn je geöffnet werden.



Der innovative Fensterbeschlag.

Mit dem activPilot von Winkhaus verfügt das Knipping System 4000 über ein Beschlagssystem in dem alle Lösungen enthalten sind, die in Zukunft zum neuen Standard zählen werden.

In jeder Situation gut beschlagen.

Das Beschlagssystem bietet Lösungen für vielfältige Fensterformen und Anforderungen.

Neues Verschlusssystem mit Achtkantverschlussbolzen.

Der Beschlag bietet die Möglichkeit, den Anpressdruck schnell und präzise von Hand zu regulieren. Und auch die Sicherheitsstufe des Beschlags ist leicht aufzurüsten.

Zusatzfunktionen.

Mit dem activPilot ist stets eine schnelle Reaktion auf Kundenwünsche möglich. Durch die Nachrüstmöglichkeiten, die komfortable Bedienung und Bauteile mit Mehrfachnutzen erweitert er das Angebot eines jeden Fensters enorm.

Design.

Neben seiner soliden Bauart und hohen Funktionalität bietet das Design des activPilot hohen Bedienkomfort und Reinigungsfreundlichkeit. Das neue Beschlagprogramm setzt hochwertige Akzente für formschöne Fenster.

Der große Hub des Verschlusses sorgt für eine sichere Verriegelung.



ROLLÄDEN UND SONNENSCHUTZ KOMPLETTIEREN DAS FENSTER



Insektenschutz

Integrierte oder vorgebaute Insektenschutzrollos, aber auch einfache Insektenschutzrahmen gehören in vielen Hotels und exklusiven Wohnanlagen schon zum Standard.

Wer einmal diesen Komfort genossen hat möchte ihn nicht mehr missen. Problemlos lüften ohne Angst vor Mücken, Spinnen oder Wespen im Schlaf- oder Kinderzimmer

Rollläden

Sie sind wahre Alleskönner. Sie schützen vor unerwünschten Blicken. Im Sommer spenden Sie Schatten. Bei Kälte bieten Sie zusätzliche Wärmedämmung. Und Langfingern erschweren Sie die Arbeit. Besonderen Komfort bieten elektrische Antriebe mit programmierbaren Steuerungen und integrierte oder vorgebaute Insektenschutzrollos.



KOMFORTABEL UND SICHER - WOHNRAUMLÜFTUNG MIT FENSTERN VON KNIPPING



Die Knipping-Komfort-Lüftung mit Fensterfalzlüfter Gegen Schimmel verursachende Feuchtigkeit in geschlossenen Räumen hift nur regelmäßiges Lüften.

Kein lästiges Öffnen, Kippen und Schließen der Fenster mehr und trotzdem immer frische Luft. Zugfreies Lüften bei voller Einbruchhemmung - wer möchte das nicht? Durch eine Klappe im Fensterfals kann frische Luft ins Haus und Feuchtigkeit entweicht. Bei Wind schließt die Klappe automatisch. Die Knipping-Komfort-Lüftung einfach komfortabel.



Die Knipping-Sparlüftung

Sie ermöglicht eine energiesparende Lüftung durch eine einfache Hebelumstellung

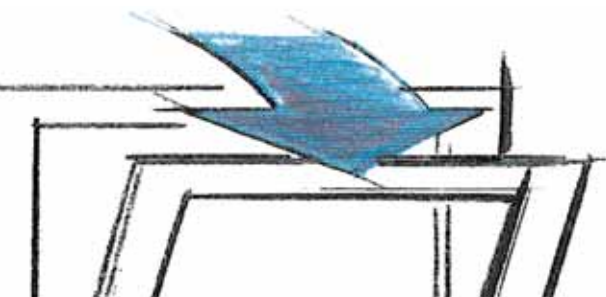

TECHNIK AUF HÖCHSTER EBENE DIE KNIPPING HAUSTÜREN-FAMILIE

Material und Technik. Form und Funktion. Schönheit und Sicherheit. In all diesen Punkten setzen Haustüren von Knipping Maßstäbe.

Die Türen der Serie Stabil 4000 bilden die Basis unserer Haustüren-Familie. Der Name ist Programm, denn unsere Kunststoff-Haustüren bestehen durch ihre sprichwörtliche Stabilität.

Die Serie TOP 065 steht im Bereich der Aluminium-Haustüren für Qualität auf hohem Niveau. Eine robuste Konstruktion, die auch in den Klassen WK 2 und WK 3 (nach ENV 1627 bis ENV 1630) erhältlich ist.

Absolute Individualität garantiert Ihnen unser Spitzenprogramm, die Serie Exclusiv. Aufsatzprofile lassen das Türfutter noch massiver, eleganter und hochwertiger erscheinen. Ebenfalls auf Wunsch erhältlich ist die patentierte, italienische Raffaello-Farbbeschichtung die Ihrer Haustür ein exklusives Design verleiht.

Alle Haustüren von Knipping sind wartungsarm, extrem stabil und einfach zu pflegen.



Serie Stabil 4000

Stahlverstärktes, wärmedämmendes Kunststoff-Mehrkommer-System in flächenversetzter Bauweise.

Bautiefen:

Blendrahmen 70 mm, umlaufender Flügel 70 mm.

Dichtsystem:

Mitteldichtungssystem mit umlaufender Schlauchdichtung.

Schwellenvarianten:

Serienmäßige 19 mm hohe Anschlag- oder 4 mm hohe Flachschwelle.



Haustür Serie Stabil 4000 mit Lippendichtung Abb. oben bzw. mit Schlauchdichtung Abb. unten



Serie TOP 065

Aluminium 3-Kammer-System in flächenbündiger Bauweise.

Bautiefen:

Jeweils 65 mm tiefer Blendrahmen, Flügel und Sockel.

Dichtsystem:

Zwei Anschlagdichtungen sowie eine verstellbare Schlauchdichtung und Dichtleiste im Schwellenbereich.

Schwellenvarianten:

Serienmäßige 15 mm hohe Anschlag- schwelle oder 4 mm hohe Flachschwelle.

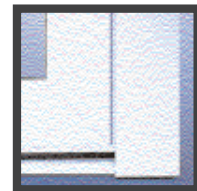

Haustür Serie TOP 065 mit umlaufendem Flügelrahmen Abb. oben bzw. mit Sockelprofil Abb. unten



Serie Exclusiv

Aluminium 3-Kammer-System in flächenversetzter Bauweise.

Bautiefen:

Blendrahmen 112 mm, Flügel 88 mm, Sockel 72 mm.

Dichtsystem:

Mit drei Dichtungsebenen sowie im Schwellenbereich mit Dichtprofil und verstellbarer Schlauchdichtung.

Schwellenvarianten:

Serienmäßige 16 mm hohe Anschlag- schwelle oder 4,5 mm hohe Flachschwelle.



Haustür der Serie Exclusiv und TOP 065 sind mit Krallriegeln (Abb. oben) und massiven 3-teiligen Bändern (Abb. unten) ausgestattet.

Serie Exclusiv mit Aufsatzrahmen "Moderna"

FÜR HÄUSER MIT EIGENEN ANSICHTEN. HAUSTÜREN VON KNIPPING.



Eine Tür sollte so individuell sein wie das Haus, in dem sie eingesetzt wird. Mit einer Haustür von

Knipping liegen Sie genau richtig: ob Füllungen der Modellreihe D oder R, K-Modell oder Exklusiv-Haustür der Modellreihe O, Sie entscheiden sich stets für ein individuelles Eingangskonzept.

Stellen Sie sich Ihre persönliche Traumtür zusammen: in der RAL-Farbe Ihrer Wahl, mit attraktivem Glas und passendem Zubehör.

Füllungen Modellreihe R für Haustüren der Serien Exklusiv, TOP 065 und Stabil 4000.

Füllungen Modellreihe D für Haustüren der Serien Exklusiv, TOP 065 und Stabil 4000.

Modellreihe Plan der Serie O mit flügelüberdeckenden Füllungen.

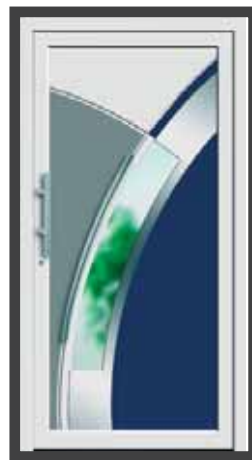

Modellreihe K für Haustüren der Serien Exklusiv, TOP 065 und mit einigen Einschränkungen für die Serie Stabil 3000.

IHRE PARTNER FÜR TOP SERVICE UND EINE GESUNDE UMWELT



Das Internetportal zum
Thema Fenster und Türen.

Neue Fenster schön und gut,
aber was geschieht eigentlich
mit meinen alten?

Kein Grund zur Sorge, wenn
wir Ihnen neue Fenster einbauen,
lassen wir Sie nicht auf
Ihren alten sitzen. Wir nehmen
sie mit, um sie fachgerecht zu
entsorgen. Dabei werden die
verschiedenen Materialien getrennt
und wo möglich wiederverwertet.
Schöne Aussichten also für Ihre
alten Fenster.

Wer was für die Umwelt tun will,
ist bei Knipping an der richtigen
Adresse. Durch moderne Fenster
und Türen ergeben sich enorme
Spar-effekte beim Energieverbrauch.
Das führt zu weniger CO₂-
Ausstoß und ist so ein direkter
Beitrag zum Klimaschutz.
Hinzu kommt, dass für Knipping
Kunststoff-Fenster und -Türen
kein einziger Baum gepöf-
fert werden muss.
Günstiger Nebeneffekt: Giftige
Schutzanstriche entfallen für
immer.



Dank Herstellung aus recycle-
barem Kunststoff wird dieser
wenn das Fenster einmal „ver-
braucht“ sein sollte, über die
Rewindo* zu 100% in den
Wertstoffkreislauf zurückge-
führt und wieder zu Fenstern
verarbeitet. Sie sehen also,
Umweltschutz kann direkt an
der eigenen Haustür beginnen.



knipping
Greenline-Profile

Knipping Greenline-
Kunststoffprofile werden mit
umweltschonenden Stabili-
satoren auf Calcium/Zink-
Basis produziert!



Service Rundum

Fenster kauft man nicht alle
Tage. Wenn, dann müssen sie
perfekt zum Haus und zu
Ihren Ansprüchen passen. Da
ist es schon wichtig von
Anfang an den richtigen
Partner zu haben.

Der Knipping-Partner berät
Sie umfassend, bei Ihm be-
kommen Sie maßgeschneider-
te Lösungen. Nach der fach-

gerechten Montage steht Ihnen
sein Kundendienst immer zur
Verfügung.

Besuchen Sie ihn. Gerne zeigt
er Ihnen Referenzobjekte und
demonstriert Ihnen die
Technik der Knipping-Fenster
in seiner Ausstellung.

Knipping-Fenster finden Sie
auch im Internet unter:
www.knipping-systemtechnik.de



Ihr Knipping Partner: